



Allgemeine Daten

Typenbezeichnung:	BZ... (ohne Schraubanschluss)
Beschreibung:	Zwillingskontaktgeber, getrennte Stößel, zwangsöffnend
Approbationen:	CCC, cCSAus, DNVGL, ENEC10, VDE, CE, TÜV_Süd, Zwangsöffnung, UR
Schutzklasse:	II (Schutzisolierung)
Betätigungsweg:	3 mm
Ausführung / Anschlüsse:	Flachstecker 2,8x0,8 mm / Printanschluss
Kontaktwerkstoff:	AgNi
Lagertemperatur max.:	-50°C ... 85°C
Betriebstemperatur max.:	-30°C ... 70°C, ohne Beleuchtung -30°C ... 55°C, bei Glühlampenbeleuchtung -30°C ... 65°C, bei LED-Beleuchtung
Mech. Lebensdauer:	1 Mio. Schaltspiele
El. Lebensdauer (Nennlast):	1 Mio. Betätigungen bei Nennlast
Durchgangswiderstand NO:	< 20 mOhm (neu)
Durchgangswiderstand NC:	< 20 mOhm (neu)
Min. Strom:	1 mA
Min. Spannung:	5 V
Prellzeit NO:	< 10 ms
Prellzeit NC:	< 10 ms
Öffnerkontakt zwangsöffnend:	gemäß EN60947-5-1, Anh. K

Elektrische Daten nach IEC/EN 60947-5-1 (VDE 0660 Teil 200)

	Wechselstrom	Gleichstrom
Gebrauchskategorie:	AC15 B300	DC13 Q300
Bemessungsisolationsspannung U_i :	250 V	300 V
Bemessungsbetriebsspannung U_e :	250 V	250 V / 125 V / 60 V / 24 V
Bemessungsbetriebsstrom I_e :	1,5 A	0,2 A / 0,4 A / 1 A / 2 A
Schaltvermögen:	10le	1,1le
Therm. Dauerstrom:	6 A	

Elektrische Daten nach IEC/EN 61058-1 (VDE 0630 Teil1)

Bemessungsspannung U_e :	250 V~
Bemessungsstrom I_e :	6(4) A

Technische Daten Lampe

Lampenfassung:	T5,5K / W2x4,6d
Lampenspannung max.:	60V
Lampenleistung max.:	1,2 W
Definition:	X1...Anode, X2...Kathode

Elektrische Kennwerte mit 5µm Goldauflage, Zusatz ...AU

Betriebsspannung:	20mV ... 42V AC/DC
Schaltstrom:	1mA ... 250mA
Durchgangswiderstand (neu):	< 50 mOhm

Hinweis

Ö=Öffner; S=Schließer; SV=Schließer voreilend

1.

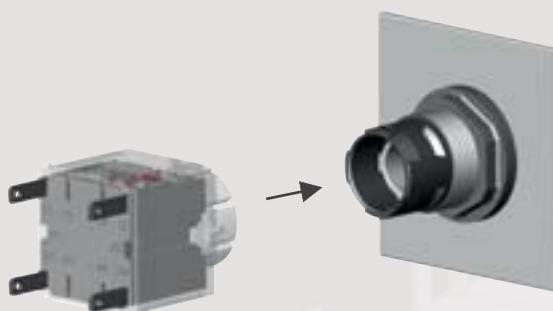

2.

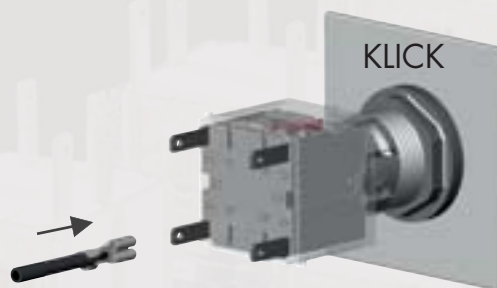

3.

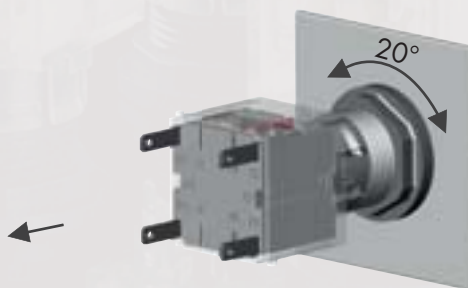

Abbildung

Beschreibung

Type

IP00
↓ 3mm

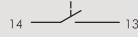
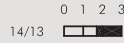
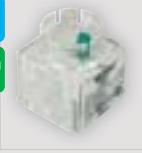

Tastkontaktgeber

1S

Flachstecker 2,8 mm x 0,8 mm
passende Steckfassung XAP411

passende Betätiger:



Kontaktwerkstoff: AgNi **BZ1**
AgNi, vergoldet **BZ1_AU**

IP00
↓ 3mm
☀

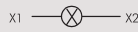
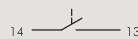
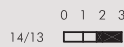

Leucht-Tastkontaktgeber W2x4,6d

1S

Flachstecker 2,8 mm x 0,8 mm
passende Steckfassung XAP611
Lampenfassung W2x4,6d

passende Betätiger:



Kontaktwerkstoff: AgNi **BZ11**
AgNi, vergoldet **BZ11_AU**

IP00
↓ 3mm
☀

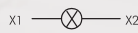
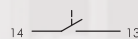
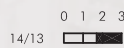

Leucht-Tastkontaktgeber T5,5K

1S

Flachstecker 2,8 mm x 0,8 mm
passende Steckfassung XAP611
Lampenfassung T5,5K

passende Betätiger:



Kontaktwerkstoff: AgNi **BZ115**
AgNi, vergoldet **BZ115_AU**

IP00
↓ 3mm

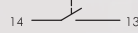
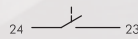
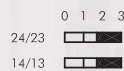

Tastkontaktgeber

2S

Flachstecker 2,8 mm x 0,8 mm
passende Steckfassung XAP411

passende Betätiger:



Kontaktwerkstoff: AgNi **BZ11**
AgNi, vergoldet **BZ11_AU**

IP00
↓ 3mm
☀

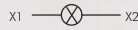
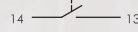
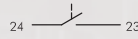
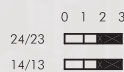

Leucht-Tastkontaktgeber W2x4,6d

2S

Flachstecker 2,8 mm x 0,8 mm
passende Steckfassung XAP611
Lampenfassung W2x4,6d

passende Betätiger:



Kontaktwerkstoff: AgNi **BZ111**
AgNi, vergoldet **BZ111_AU**

Kontaktgeber BZ...

Flachsteckanschluss

MADE IN GERMANY



Abbildung

Beschreibung

Type

IP00

3 mm

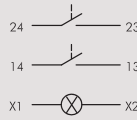
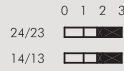

Leucht-Tastkontaktgeber T5,5K 2S

Flachstecker 2,8 mm x 0,8 mm
passende Steckfassung XAP6 11
Lampenfassung T5,5K

passende Betätiger:



Kontaktwerkstoff: AgNi
AgNi, vergoldet

BZLI5
BZLI5_AU

IP00

3 mm

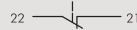

Tastkontaktgeber 1Ö

Flachstecker 2,8 mm x 0,8 mm
passende Steckfassung XAP4



passende Betätiger:



Kontaktwerkstoff: AgNi
AgNi, vergoldet

BZO
BZO_AU

IP00

3 mm

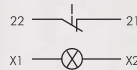

Leucht-Tastkontaktgeber W2x4,6d 1Ö

Flachstecker 2,8 mm x 0,8 mm
passende Steckfassung XAP6
Lampenfassung W2x4,6d



passende Betätiger:



Kontaktwerkstoff: AgNi
AgNi, vergoldet

BZLO
BZLO_AU

IP00

3 mm

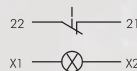

Leucht-Tastkontaktgeber T5,5K 1Ö

Flachstecker 2,8 mm x 0,8 mm
passende Steckfassung XAP6
Lampenfassung T5,5K



passende Betätiger:



Kontaktwerkstoff: AgNi
AgNi, vergoldet

BZLO5
BZLO5_AU

Über uns

Behältergröße

Eingabebuchsen

Noch-Halt-Tasten

Busssysteme

RFID

Gehäuse

Fußschalter

Reihenklammern

Typenindex

Abbildung

Beschreibung

Type

IP00
↓ 3mm

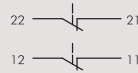
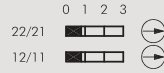

Tastkontaktgeber 2Ö

Flachstecker 2,8 mm x 0,8 mm
passende Steckfassung XAP4



passende Betätiger:



Kontaktwerkstoff: AgNi **BZ00**
AgNi, vergoldet **BZ00_AU**

IP00
↓ 3mm
☀

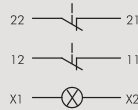

Leucht-Tastkontaktgeber W2x4,6D 2Ö

Flachstecker 2,8 mm x 0,8 mm
passende Steckfassung XAP6
Lampenfassung W2x4,6D



passende Betätiger:



Kontaktwerkstoff: AgNi **BZ100**
AgNi, vergoldet **BZ100_AU**

IP00
↓ 3mm
☀

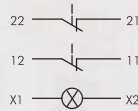

Leucht-Tastkontaktgeber T5,5K 2Ö

Flachstecker 2,8 mm x 0,8 mm
passende Steckfassung XAP6
Lampenfassung T5,5K



passende Betätiger:



Kontaktwerkstoff: AgNi **BZ1005**
AgNi, vergoldet **BZ1005_AU**

IP00
↓ 3mm

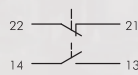

Tastkontaktgeber 1Ö + 1S

Flachstecker 2,8 mm x 0,8 mm
passende Steckfassung XAP601



passende Betätiger:



Kontaktwerkstoff: AgNi **BZ01**
AgNi, vergoldet **BZ01_AU**

Kontaktgeber BZ...

Flachsteckanschluss

MADE IN GERMANY



Abbildung

Beschreibung

Type

IP00

3 mm

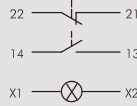

Leucht-Tastkontaktgeber W2x4,6d 1Ö + 1S

Flachstecker 2,8 mm x 0,8 mm
passende Steckfassung XAP601
Lampenfassung W2x4,6d



passende Betätiger:



Kontaktwerkstoff: AgNi **BZLO1**
AgNi, vergoldet **BZLO1_AU**

IP00

3 mm

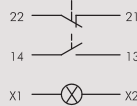

Leucht-Tastkontaktgeber T5,5K 1Ö + 1S

Flachstecker 2,8 mm x 0,8 mm
passende Steckfassung XAP601
Lampenfassung T5,5K



passende Betätiger:



Kontaktwerkstoff: AgNi **BZLO15**
AgNi, vergoldet **BZLO15_AU**

IP00

3 mm

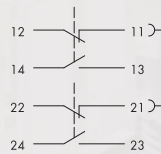
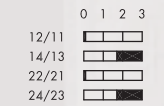

Tastkontaktgeber 1Ö + 2S

Flachstecker 2,8 mm x 0,8 mm

passende Betätiger:



Kontaktwerkstoff: AgNi **BZ_494**

Zubehör

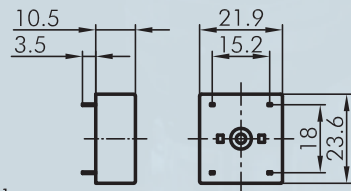

Steckfassung mit 4 Kontakten

Anschlussart: Printanschluss

passende Kontaktgeber:



XAP4

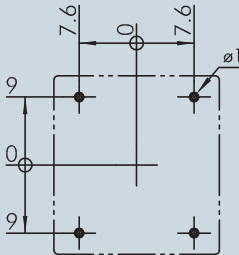

Über uns

Befehlsgeräte

Einbaubuchsen

Noch-Half-Tasten

Bussysteme

RFD

Gehäuse

Fußschalter

Reihenklammern

Typenindex

Abbildung

Beschreibung

Type

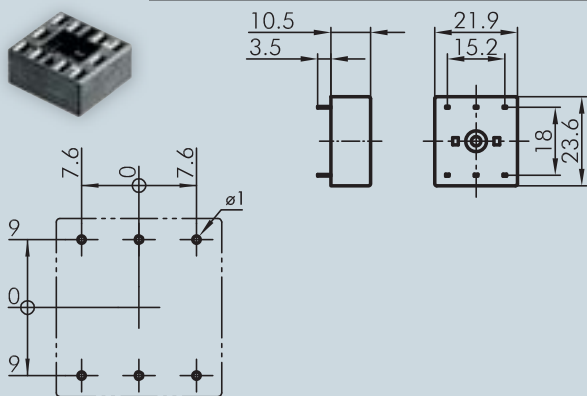

Steckfassung mit 6 Kontakten

Anschlussart: Printanschluss

passende Kontaktgeber:

A BZ

XAP6

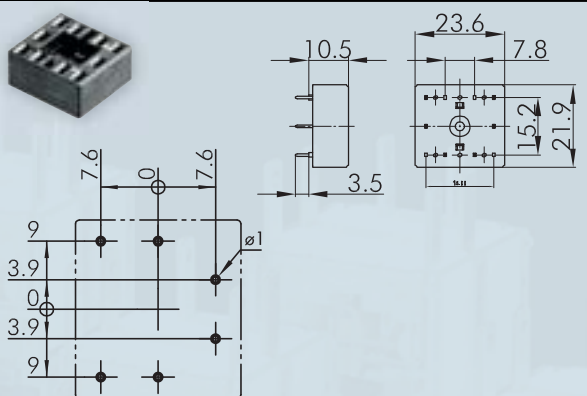

Steckfassung mit 6 Kontakten

Anschlussart: Printanschluss

passende Kontaktgeber:

B BZ

XAP601

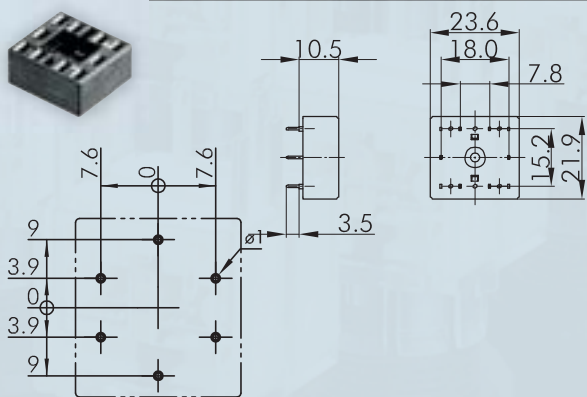

Steckfassung mit 6 Kontakten

Anschlussart: Printanschluss

passende Kontaktgeber:

B BZ

XAP611

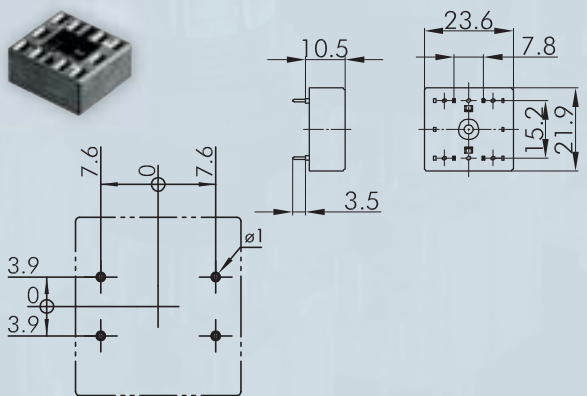

Steckfassung mit 4 Kontakten

Anschlussart: Printanschluss

passende Kontaktgeber:

BZ

XAP411

Kontaktgeber BZ...

Flachsteckanschluss

MADE IN GERMANY



Über uns

→ Kontaktgeber
Befähigeräte

Einbaubuchsen

Not-Halt-Tasten

Busssysteme

RFD

Gehäuse

Fußschalter

Reihenklappen

Typenindex

Abbildung

Beschreibung

Type



Isolierstoffhülse

für Flachsteckhülse FH2,8,
von vorne aufsteckbar

IH2,8



Flachsteckhülse 2,8 x 0,8 mm mit Rastzunge

Querschnittsbereich 0,75 - 1,50 mm², Messing verzinkt, mit Rastzunge zum Einrasten in Anschlussstecker XA, XAL und IH2,8

FH2,8



Flachsteckverteiler

zum Anschließen von 2 Flachsteckhülsen FH2,8 an einer Flachsteckzunge 2,8 x 0,8 mm

FD2,8



Leuchtdiode W2x4,6d ultrahell 12V

mit Einweggleichrichter, für 12 V AC/DC (6/12 mA)
beim Anschluss an DC auf Polarität achten:
+ ... X1/- ... X2
Lagertemperatur:
-25°C ... +80°C
Umgebungstemperatur:
-20°C ... +60°C
Spannungstoleranz:
+ 10 %

Farbe weiß

L2X4,6-12UW



Leuchtdiode W2x4,6d ultrahell 24V

mit Einweggleichrichter, für 24 V AC/DC (UR, RG, UB, UY: 5/10 mA | UW: 2/4 mA)
beim Anschluss an DC auf Polarität achten:
+ ... X1/- ... X2
Lagertemperatur:
-25°C ... +80°C
Umgebungstemperatur:
-20°C ... +60°C
Spannungstoleranz:
+ 10 %

Farbe: weiß

L2X4,6-24UW



Leuchtdiode T5,5K ultrahell 12V

mit eingebautem Vorwiderstand und Einweggleichrichter, für 12 V AC/DC (7/14 mA)
beim Anschluss an DC auf Polarität achten:
+ ... X1/- ... X2
Lagertemperatur:
-25°C ... +80°C
Umgebungstemperatur:
-20°C ... +60°C
Spannungstoleranz:
+ 10 %

Farbe: weiß

L5,5K12UW

Abbildung Beschreibung Type



Leuchtdiode T5,5K ultrahell 24V
mit eingebautem Vorwiderstand und Einweggleichrichter, für 24 V AC/DC (7/14 mA)
beim Anschluss an DC auf Polarität achten:
+ ... X1/- ... X2
Lagertemperatur: -25°C ... +80°C
Umgebungstemperatur: -20°C ... +60°C
Spannungstoleranz: + 10 %



Farbe: weiß **L5,5K24UW**



zweifarbige Leuchtdiode T5,5K 24V
mit eingebautem Vorwiderstand
Farbe abhängig von der Polarität
Lagertemperatur: -25°C ... +80°C
Umgebungstemperatur: -20°C ... +60°C
Spannungstoleranz: + 10 %

Farbe:	rot	grün
Nennstrom [mA]:	14	13
Lichtstärken [mcd]:	2300	650
Dom. Wellenlänge [nm]:	625	525

Farbe: rot/grün **L5,5K24RG**





LED-Adapter
für Leuchtdioden 3 und 5mm Ø in Fassung T5,5K
Vorwiderstand muss extra vorgesehen werden.

passende Kontaktgeber:

A	AZ	B	B...t	BZ	BZ...k	B439	CT	CTF	CTP
CZ									

Farbe: **LA5,5**



Leuchtdiode ultrahell
vorkonfektioniert für CTP_485
Anschlussart: Lötanschlüsse, Raster 2.54mm

Farbe: weiß **LED3UW**



Vorschalteneinheit zum Betrieb einer LED an 230V AC
- max. 12mA mit LD9-24V/L5,5k24...
- mit Überspannungsschutz
- Achtung! Keine Potenzialtrennung
- an der Lampenfassung kann eine berührungsgefährliche Spannung anliegen.

Anschlussart: Flachstecker 2,8 mm x 0,8 mm

VE_LED230_S

Kontaktgeber BZ...

Flachsteckanschluss

MADE IN GERMANY



Über uns

→ Kontaktgeber

Befehlsgeräte

Einbaubuchsen

Noch-Halt-Tasten

Busssysteme

RFD

Gehäuse

Fußschalter

Reihenklammern

Typenindex

Abbildung

Beschreibung

Type



Kabelsatz mit Flachsteckanschlüssen

passend für VE_LED230

VE_VK2,8



Kabelsatz mit Aderendhülsen

passend für VE_LED230

VE_VKAE

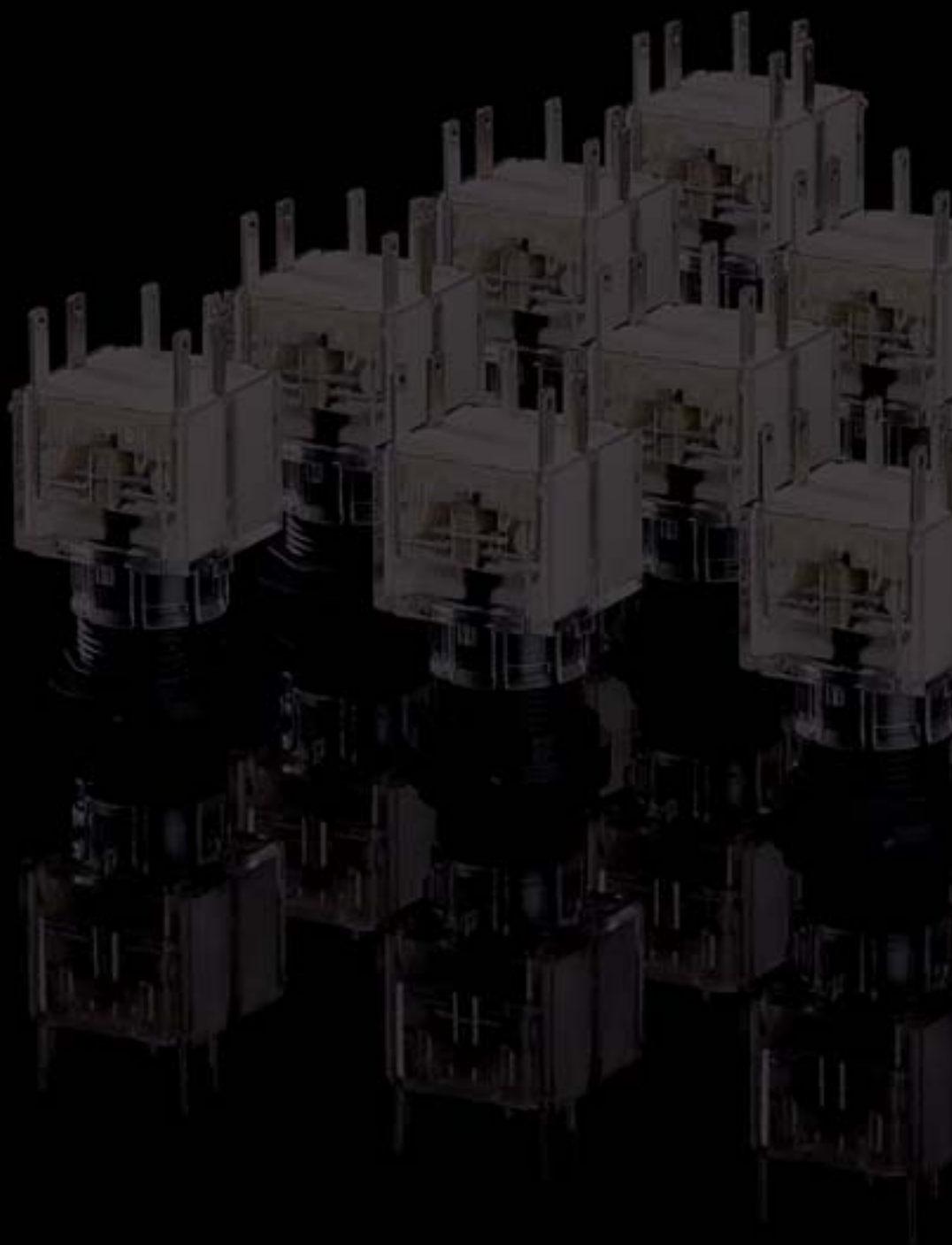

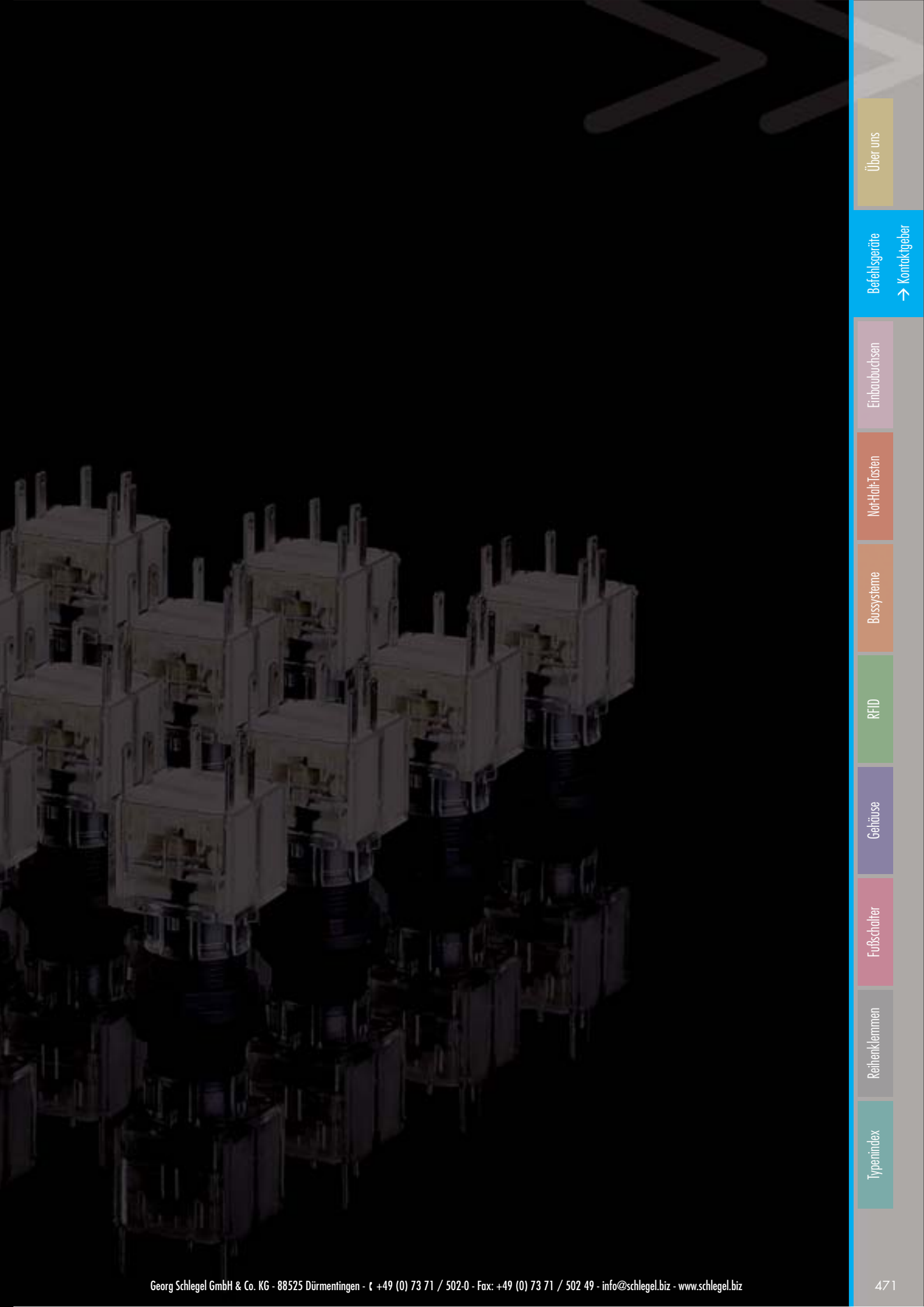

Über uns

Befehlsgeräte
→ Kontaktgeber

Einbaubuchsen

Not-Halt-Fasten

Bussysteme

RFID

Gehäuse

Fußschalter

Reihenklennen

Typenindex